



SERVICE ÉQUIPEMENT

CUISINES PROFESSIONNELLES

LOCATION 022 827 62 50

**HÔTELLERIE - RESTAURATION
ÉVÉNEMENTIEL**

service-equipement.ch

EDITION NOVEMBRE 2021

SERVICE EQUIPEMENT, concepteur et installateur de cuisines professionnelles depuis 1982, vous propose une très large gamme de matériel de location réservée aux acteurs de la restauration.

Nous nous engageons à vous fournir du matériel en bon état de fonctionnement et de propreté, avec support technique sur place si nécessaire (selon devis).

Pour votre information:

Liste non exhaustive, tout autre produit sur demande.

La platerie n'est pas fournie avec les appareils.

Les photos sont indicatives du type de l'appareil et ne sont pas contractuelles.

NOS CONDITIONS

Toute location de matériel sera devisée selon les indications du locataire (choix matériel, lieu de manifestation, durée et date de location)

Seules les commandes passées de manière écrite avec bon pour accord du client seront traitées.

Tout désistement doit nous être signalé minimum 48h à l'avance (jour ouvré) sous peine de pénalité de 30% du montant facturé.

Ci-dessous, nos conditions générales.

(Les dispositions dérogeant à nos conditions, ou seulement dans le cas d'une acceptation écrite de notre part).

1/ Tout matériel rendu sale, ou tout dégât sur matériel fera l'objet d'une facture supplémentaire.

2/ Le locataire devra informer aussitôt un problème détecté sur l'objet loué. Le cas échéant, le loueur décidera si l'objet doit être réparé ou échangé.

3/ Le loueur décline toute responsabilité en ce qui concerne les dégâts directs ou indirects.

4/ En cas de vol, de détérioration, de vandalisme, d'incendie et dégâts d'eau, le locataire est responsable du matériel loué. Et cela dès la mise à disposition du matériel.

5/ Les amenées, évacuations d'eau, ainsi que l'électricité sur site sont à la charge du locataire.

6/ La sous-location ainsi que le changement de lieu de l'objet loué par le locataire, nécessitera l'autorisation du loueur.

7/ Le matériel loué est, et reste propriété exclusive de Service Equipement sa.

8/ Les prix indiqués ne comprennent pas la taxe légale sur la valeur ajoutée (TVA). Les modifications des prix ainsi que les fluctuations de cours monétaires étant possibles à tout instant, nous nous réservons le droit d'adapter nos prix sans information préalable.

9/En cas de restitution anticipée, tout remboursement d'un montant partiel du prix de la location est formellement exclu.

Une location à la **SEMAINE** ou au **MOIS**...

Les prix indiqués correspondent à une durée comprise entre 1 et 7 jours, départ et retour dans nos ateliers, assurés par les soins du locataire.

Livraison, installation et reprise du matériel par nos soins selon tarif sur demande (valable du lundi au vendredi)*

IMPORTANT

Il est de la responsabilité du locataire d'informer le loueur sur les spécificités du lieu de livraison. Il devra préciser l'accessibilité (pelouse non carrossable, étage, monte charge, escaliers, porte étroite...) Des frais de manutention seront devisés en fonction de ces informations.

DURÉE LOCATION

1 semaine (1 WE)	prix affiché
2 semaines (2 WE)	prix x 1.4
3 semaines (3 WE)	prix x 1.7
4 semaines (4 WE)	prix x 2

PROLONGATION

Une semaine = (prix x coef. 1) - 10%

Un mois suivant = (prix x coef. 2) - 10%

Exemple location 2 semaines - prix de base 600.- la semaine :

1 semaine 600.- + 1 semaine 600.- moins 10% soit 540.-

Total pour les deux semaines : 1'140.-

CAUTION

Une caution pourra être demandée à la commande.

SOMMAIRE

CUISSON

FOUR GASTRONORM.....	9
FOUR DIVERS	12
FOURNEAU	13
FRITEUSE	14
BAIN-MARIE	15
BRAISERIE / MARMITE	17
PLAQUE INDUCTION	18
INDUCTION / WOK - PLANCHA	19

MAINTIEN EN TEMPERATURE

ETUVE	21
CHAUFFE ASSIETTES	22
CONTENEUR	23
PONT CHAUFFANT	23

SNACKERIE

GRILL PANINI	25
TOASTER	26
RECHAUD ELECTRIQUE	27
RECHAUD GAZ	28
CREPERIE	29
DIVERS	30

BUFFET

BUFFET	32
--------------	----

GRILL

GRILL - BARBECUE - PLAQUE.....	35
KEBAB	36

PREPARATION

PREPARATION	38
-------------------	----

FROID

ARMOIRE REFRIGEREE	41
COMPTOIR	43
VITRINE.....	44
GLAÇONS.....	45

LAVERIE

LAVERIE & HYGIENE	48
TUNNEL DE LAVAGE.....	50

INOX

TABLE.....	52
STATION COCKTAIL	53
EHELLE.....	54
BACS GASTRONORM	55
CASSEROLERIE.....	55

TYPES DE PRISES ELECTRIQUES

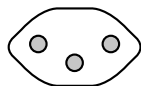

PRISE T13
monophasé 230V 13A

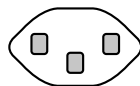

PRISE T23
monophasé 230V 16A

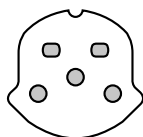

PRISE T15
triphasé 400V 13A

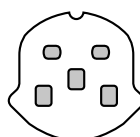

PRISE T25
triphasé 400V 16A

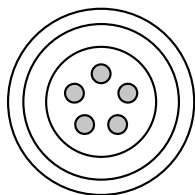

PRISE EURO CEE 16
400 V / 16 A
Ø 55 mm

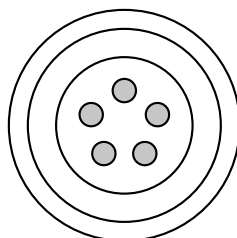

PRISE EURO CEE 32
400 V / 32 A
Ø 65 mm





CUISSON



[RETOUR AU SOMMAIRE](#)



FOUR GASTRONORM

Les photos ne sont pas contractuelles

[RETOUR AU SOMMAIRE](#)

	FOUR CONVOMINI MOBILE	
	Description	6 niveaux GN1/1 convection et/ou vapeur. Pas besoin d'arrivée d'eau, ni d'évacuation: autonome
Dimensions	L515xP777xH627	 CEE 16
Poids	54 kg	
Capacité	6x GN1/1	
Puissance	7.1 kw	
Voltage	400v fiche Euro 16a	
Prix	600.-	

	FOUR MULTIFONCTION 6 nx	
	Description	6 niveaux GN1/1 convection et/ou vapeur, sur châssis à roulettes. Pas besoin d'arrivée d'eau et évacuation: autonome.
Dimensions	L900xP800xH1600mm	 CEE 16
Poids	110kg	
Capacité	6x GN1/1	
Puissance	9kw	
Voltage	400v, fiche Euro 16a	
Prix	700.-	

	FOUR MULTIFONCTION 10 nx	
	Description	10 niveaux GN1/1 convection et/ou vapeur, sur châssis à roulettes. Pas besoin d'arrivée d'eau et évacuation.
Dimensions	L920xP827xH1800mm	 CEE 32
Poids	110kg	
Capacité	10x GN1/1	
Puissance	18kw	
Voltage	400v, fiche Euro 32a	
Prix	800.-	

FOUR GASTRONORM

Les photos ne sont pas contractuelles

[RETOUR AU SOMMAIRE](#)



FOUR DUO MULTIFONCTION

Description	6 niveaux GN1/1, 10 niveaux GN1/1, convection et/ou vapeur, sur roulettes. Pas besoin d'arrivée d'eau et évacuation.
Dimensions	L920xP828xH1800mm
Puissance	9kw-16A & 18kw-32A
Voltage	2x 400v, fiche Euro 16 & 32
Prix	1400.-



CEE 16



CEE 32



FOUR MULTIFONCTION 20 nx

Description	20 niveaux GN1/1 sur pieds.
Dimensions	L900xP800xH1850mm
Poids	270kg
Capacité	20 x GN1/1
Puissance	24 à 37kw
Voltage	400v, fiche Euro 63a
Prix	1400.-







CEE 63



FOUR NON GASTRONORM

Les photos ne sont pas contractuelles

[RETOUR AU SOMMAIRE](#)

	FOUR À CONVECTION	
	Description	gastro GN1/1 ou 600x400 2 ventilateurs, 2 grilles et 2 lampes
Dimensions	L880xP620xH555mm	 T15
Poids	58kg	
Capacité	4 nx	
Puissance	thermostat 300°C	
Voltage	5.4kw ou 6.3kw 400v, fiche T15 13a	
Prix	350.-	



	PETIT FOUR À CONVECTION	
	Description	petit four non gastro,
Dimensions	L550xP400xH330mm	 T23
Poids	18kg	
Capacité	4 nx	
Température	de 0°C à 250°C	
Puissance	2.4kw	
Voltage	230v, fiche T23 16a	
Prix	130.-	

	MICRO-ONDES	
	Description	four inox, monofonction, plateau tournant
Dimensions	L460xP380xH275mm	 T13
Capacité	22 litres	
Puissance	800w	
Voltage	230v, fiche T13 13a	
Prix	80.-	

FOUR DIVERS

Les photos ne sont pas contractuelles



[RETOUR AU SOMMAIRE](#)

		FOUR À PIZZA	
	Description	1 chambre	
	Dimensions	L890xP880xH430mm	
	Capacité	chbre 610x620mm (4x pizza diam. 30cm) - INDICATIF	
	Température	jusqu'à 400°	
	Puissance	3.9kw	
	Voltage	400v, fiche Euro 16a ou T15	
	Prix	400.-	
		 T15	

FOURNEAU

Les photos ne sont pas contractuelles

[RETOUR AU SOMMAIRE](#)

FOURNEAU 4 PLAQUES											
	<table><tr><td>Description</td><td>4 plaques de cuisson électrique carrées 22x22cm sur caisson ouvert</td></tr><tr><td>Dimensions</td><td>L800xP700xH900mm</td></tr><tr><td>Puissance</td><td>9.5kw</td></tr><tr><td>Voltage</td><td>380v, fiche Euro 16a</td></tr><tr><td>Prix</td><td>400.-</td></tr></table>	Description	4 plaques de cuisson électrique carrées 22x22cm sur caisson ouvert	Dimensions	L800xP700xH900mm	Puissance	9.5kw	Voltage	380v, fiche Euro 16a	Prix	400.-
Description	4 plaques de cuisson électrique carrées 22x22cm sur caisson ouvert										
Dimensions	L800xP700xH900mm										
Puissance	9.5kw										
Voltage	380v, fiche Euro 16a										
Prix	400.-										
	 CEE 16										

FOURNEAU 4 FEUX VIFS											
	<table><tr><td>Description</td><td>4 foyers gaz sur caisson ouvert</td></tr><tr><td>Dimensions</td><td>L800xP900xH900mm</td></tr><tr><td>Puissance</td><td>21.5kw gaz</td></tr><tr><td>Alimentation</td><td>détendeur gaz pour bouteille propane</td></tr><tr><td>Prix</td><td>400.-</td></tr></table>	Description	4 foyers gaz sur caisson ouvert	Dimensions	L800xP900xH900mm	Puissance	21.5kw gaz	Alimentation	détendeur gaz pour bouteille propane	Prix	400.-
Description	4 foyers gaz sur caisson ouvert										
Dimensions	L800xP900xH900mm										
Puissance	21.5kw gaz										
Alimentation	détendeur gaz pour bouteille propane										
Prix	400.-										

FRITEUSE

Les photos ne sont pas contractuelles

[RETOUR AU SOMMAIRE](#)

	FRITEUSE GAZ	
	Description	friteuse inox 1 cuve avec 2 paniers, robinet de vidange. Avec sécurité gaz
	Dimensions	L410xP715xH895mm
	Capacité	1 cuve 20 litres
	Puissance	24kw
	Alimentation	détendeur gaz pour bouteille propane
	Prix	400.-

	FRITEUSE ELECTRIQUE	
	Description	friteuse sur pieds avec 2 cuves inox et robinet de vidange, 2 thermorégulations
	Dimensions	L400xP700xH900mm
	Capacité	2 x 8 litres
	Puissance	14kw
	Voltage	400v, 1x fiche Euro 32a
	Prix	400.-



CEE 32

	FRITEUSE POSABLE	
	Description	1 bac, panier inox amovible,
	Dimensions	L265xP430xH295mm
	Capacité	6 litres
	Température	thermostat de 60°C à 190°C
	Puissance	3kw
	Voltage	230v, fiche T13
	Prix	80.-







T13



BAIN-MARIE

Les photos ne sont pas contractuelles

[RETOUR AU SOMMAIRE](#)

	BAIN-MARIE SUR ÉTUVE	
	Description	chariot bain-marie mobile, 3 cuves sur 3 étuves GN1/1
Dimensions	L1280xP690xH960mm	
Capacité	cuves profondeur maxi 150 mm étuves pour 3 bacs prof. 100 mm	
Puissance	3kw	
Voltage	230v, fiche T13	
Prix	350.-	
		 T13



	CHARIOT BAIN-MARIE 3GN	
	Description	chariot bain-marie 3 GN1/1
Dimensions	L1280xP690xH900mm	
Prof. cuves	maxi 150 mm	
Puissance	2.1kw	
Voltage	230v, fiche T13	
Prix	250.-	
Options	Tablette rabattable + 25.- Pare-haleine + 25.-	
		 T13



	CHARIOT BAIN-MARIE 2GN	
	Description	chariot bain-marie 2 GN1/1
Dimensions	L900xP690xH900mm	
Prof. cuves	maxi 150 mm	
Puissance	1.4w	
Voltage	230v, fiche T13	
Prix	200.-	
		 T13

BAIN-MARIE

Les photos ne sont pas contractuelles

[RETOUR AU SOMMAIRE](#)



	BAIN-MARIE DE TABLE	
	Description	cuve GN1/1 pour bac gastro professionnel / 150mm maxi
Dimensions	L620xP370xH235mm	
Poids	9kg	
Capacité	1x GN1/1	
Température	thermostat de 0°C à 110°C	
Puissance	1200w	
Voltage	230v, fiche T13	
Prix	80.-	
		 T13



	CUISEUR À PÂTES	
	Description	cuiseur à pâtes sur pied avec 3 paniers GN1/3,
Dimensions	L350xP550xH850mm	
Puissance	6.6kw	
Voltage	400v, fiche T15	
Prix	300.-	
		 T15

BRAISERIE / MARMITE

Les photos ne sont pas contractuelles

[RETOUR AU SOMMAIRE](#)



	SAUTEUSE / BRAISIERE	
	Description	électrique sur pied avec cuve basculante
Dimensions	L1280xP900xH900mm	
Capacité	1020x600x250mm cuve	
Puissance élec.	16kw	
Voltage	400v, fiche Euro 32a	
Prix	800.-	
		 CEE 32



	MARMITE	
	Dimensions	L800xP950xH870mm
Capacité	150 litres	
Puissance élec.	13.8kw	
Voltage	400v, fiche Euro 32a	
Prix	800.-	
		 CEE 32

PLAQUE INDUCTION

Les photos ne sont pas contractuelles

[RETOUR AU SOMMAIRE](#)



		RECHAUD INDUCTION 1 PL.	
	Description	1 foyer induction	
	Dimensions	L400xP440xH150mm	
	Puissance	3kw // 3.5kw	
	Voltage	230v, fiche T13 // T23	
	Prix	200.-	
			 T13
			 T23



		RECHAUD INDUCTION 2 PL.	
	Description	2 foyers induction	
	Dimensions	L380xP600xH208mm	
	Puissance	2 x 5kw ou 2 x 3.5kw	
	Voltage	400v, fiche Euro 16a ou T25	
	Prix	450.-	
			 CEE 16
			 T25

INDUCTION / Wok - Plancha

Les photos ne sont pas contractuelles

[RETOUR AU SOMMAIRE](#)

	WOK INDUCTION	
	Description	1 foyer induction avec creuset ou cadre wok
Dimensions	L380xP440xH140mm	
Capacité	1 poêle wok	
Puissance	3.2kw	
Voltage	230v, fiche T23	
Prix	450.-	
		 T23

	PLANCHA INDUCTION	
	Description	plancha lisse induction 2 zones
Surface cuisson	L688xP384mm	
Puissance	6kw	
Voltage	400v, fiche T25, 16A	
Prix	450.-	
		 T25





MAINTIEN EN TEMPERATURE



[RETOUR AU SOMMAIRE](#)



ETUVE

Les photos ne sont pas contractuelles

[RETOUR AU SOMMAIRE](#)

	ARMOIRE ETUVE GN40	
	Description	étuve chauffante sur roulettes, pour maintien en température
Dimensions	L750xP930xH1845mm	
Poids	115kg	
Capacité	20x GN2/1 (40 GN1/1)	
Puissance	3kw	
Voltage	230v, fiche T13	
Prix	400.-	
		 T13



	ARMOIRE ETUVE GN20	
	Description	étuve chauffante sur roulettes, pour maintien en température
Dimensions	L750xP930xH1115mm	
Poids	80kg	
Capacité	10x GN1/1 (20x GN1/1)	
Puissance	2kw	
Voltage	230v, fiche T13	
Prix	300.-	
		 T13



	ARMOIRE ETUVE GN6	
	Description	étuve chauffante sur roulettes, pour maintien en température
Dimensions	L500xP780xH730mm	
Poids	40kg	
Capacité	6x GN1/1	
Puissance	1.5kw	
Voltage	230v, fiche T13	
Prix	200.-	
		 T13



CHAUFFE ASSIETTES

Les photos ne sont pas contractuelles

[RETOUR AU SOMMAIRE](#)

	CHARIOT CHAUFFE ASSIETTES	
	Description	2 silos à niveau constant pour assiettes rondes, chauffant statique non ventilé
Dimensions	L510xP990xH1010mm	
Poids	55kg	
Capacité	2x 65 assiettes diam. 31 cm max	
Température	0°C à 100°C	
Puissance	1400w	
Voltage	230v, fiche T13	
Prix	250.-	
		
	T13	



	TABLE CHAUFFANTE	
	Description	meuble étuve avec 2 portes battantes, plan de travail adossé
Dimensions	L1000xP700xH850mm	
Intérieur	L750P530H550	
Puissance	1500w	
Voltage	230v, fiche T13	
Prix	250.-	
		
	T13	

	TABLE CHAUFFANTE	
	Description	meuble étuve avec portes coulissantes, sur roulettes
Dimensions	L1900xP720xH900mm	
Puissance	3000w	
Voltage	400v, fiche T15	
Prix	350.-	
		
	T15	



CONTENEUR / PONT CHAUFFANT

Les photos ne sont pas contractuelles

[RETOUR AU SOMMAIRE](#)

	CONTENEUR ISOTHERM CHAUFFANT	
	Description	12 niveaux de glissières au pas de 36mm
Dimensions	L478xP683xH786mm	
Poids	24kg	
Capacité	4x bacs GN1/1 (h. 100mm)	
Puissance	300w	
Voltage	230v, fiche T13	
Prix	180.-	
		 T13

	CONTENEUR ISOTHERM NEUTRE	
	Description	12 niveaux de glissières au pas de 36mm
Dimensions	L478xP683xH786mm	
Poids	20kg	
Capacité	4x bacs GN1/1 (h. 100mm)	
Prix	120.-	

	PONT CHAUFFANT	
	Description	lampe infra rouge réchauffe et maintient en température avec régulateur de chaleur
Dimensions	L920xP155xH405mm	
Puissance	800w	
Voltage	230v, fiche T13	
Prix	150.-	
		 T13





SNACKERIE



[RETOUR AU SOMMAIRE](#)

GRILL PANINI

Les photos ne sont pas contractuelles

[RETOUR AU SOMMAIRE](#)

	PANINI GRAND MODELE	
	Description	plaques rainurées en fonte, récupérateur amovible, 1 minuterie
Dimensions	L380xP550xH650mm	 T15
Poids	38kg	
Capacité	3 à 4 pièces // L340xP280mm	
Température	1 thermostat 300°C	
Puissance	3000w	
Voltage	400v, fiche T15	
Prix	150.-	

	PANINI PETIT MODELE	
	Description	plaques rainurées en fonte, récupérateur amovible, 1 minuterie
Dimensions	L260xP460xH500mm	 T13
Poids	18kg	
Capacité	2 pièces	
Température	1 thermostat 300°C	
Puissance	2200w	
Voltage	230v, fiche T13	
Prix	150.-	

TOASTER

Les photos ne sont pas contractuelles

[RETOUR AU SOMMAIRE](#)



TOASTER

Description	2 étages, grille avec poignée, thermostat réglable, minuteur
Dimensions	L440xP300xH400mm
Poids	9.8kg
Capacité	2 niveaux, L350xP220mm
Température	de 50°C à 230°C
Puissance	3000w
Voltage	230v, fiche T13
Prix	150.-



T13



TOASTER

Description	1 étage, grille avec poignée, thermostat réglable, minuteur
Dimensions	L470xP250xH240mm
Poids	8.2kg
Capacité	L350xP220mm surface utile
Température	de 50°C à 230°C
Puissance	1700w
Voltage	230v, fiche T13
Prix	150.-



T13



SALAMANDRE

Description	appareil destiné à gratiner, griller, cuire par rayonnement plafond réglable en Ht
Dimensions	L600xP450xH500mm
Poids	57kg
Capacité	L600xP350mm surface utile
Température	mise en température 90sec
Puissance	4000w
Voltage	400v, fiche T25
Prix	350.-







T25



RECHAUD ELECTRIQUE

Les photos ne sont pas contractuelles

[RETOUR AU SOMMAIRE](#)

	RECHAUD 2 PLAQUES 22cm	
	Description	2 plaques diam. 22cm, minuterie, électrique, commutateur 5 positions
Dimensions	L620xP380xH145mm	 T15
Poids	11kg	
Puissance	6000w	
Voltage	400v fiche T15	
Prix	150.-	

	RECHAUD 1 PLAQUE 22cm	
	Description	1 plaque diam. 22cm électrique, minuterie, commutateurs 5 positions
Dimensions	L310xP380xH145mm	 T13
Poids	5.5kg	
Puissance	2000w	
Voltage	230v fiche T13	
Prix	80.-	

	RECHAUD 1 PLAQUE 30cm	
	Description	1 plaque diam. 30cm électrique, minuterie, commutateurs 5 positions
Dimensions	L410xP490xH180mm	 T15
Poids	11.5kg	
Puissance	3000w	
Voltage	400v fiche T15	
Prix	80.-	

RECHAUD A GAZ

Les photos ne sont pas contractuelles

[RETOUR AU SOMMAIRE](#)

	RECHAUD 1 FEU GAZ	
	Description Capacité Prix	détendeur gaz propane pour casserole Ø maxi 50 cm 60.-



	RECHAUD 2 FEUX GAZ	
	Description Dimensions Capacité Puissance gaz Alimentation Prix	tout inox, 2 feux avec sécurité gaz L400xP600xH150mm pour casserole Ø maxi 32 cm 7kw détendeur gaz propane 100.-



CREPERIE

Les photos ne sont pas contractuelles

[RETOUR AU SOMMAIRE](#)

	CREPIERE 2 PLAQUES	
	Description	2 plaques diam. 40cm, 2 voyants de contrôle, 2 thermostats de précision
Dimensions	840x410x230mm	 T15
Poids	40kg	
Puissance	4800w	
Voltage	400v, fiche T15	
Prix	220.-	

	CREPIERE 1 PLAQUE	
	Description	1 plaque diam. 40cm, 1 voyant de contrôle, 1 thermostat de précision
Dimensions	420x420x230mm	 T13
Poids	24kg	
Puissance	2400w	
Voltage	230v, fiche T13	
Prix	120.-	

	CREPIERE GAZ	
	Description	1 plaque diam. 40cm, 1 énergie gaz, avec sécurité gaz
Dimensions	470x400x185mm	 T13
Puissance gaz	6kw	
Prix	détendeur gaz propane 120.-	

	APPAREIL à RACLETTE	
	Description Dimensions Puissance Voltage Prix	1/2 fromage boitier de chauffe réglable horizontal, porte fromage inclinable 3.7kg 900w 230v, fiche T13 50.-



T13

	CHAUFFE SAUCISSES	
	Description Dimensions Poids Contenance Voltage Prix	thermostat électrique, 4 plots chauffants, 1 cuve Pyrex à eau amovible L310xP325xH460mm 13kg 40 saucisses 1kw 230v, fiche T13 80.-



T13

	PAELLA	
	Description Dimensions Puissance gaz Alimentation Prix	poêle et réchaud à paella, énergie gaz diam. 900mm = 50 portions 24.5kw détendeur gaz propane 80.-



BUFFET

[RETOUR AU SOMMAIRE](#)

BUFFET

Les photos ne sont pas contractuelles

[RETOUR AU SOMMAIRE](#)

	CHAFING DISH	
	Description	bain-marie chauffant à alcool gélifié, idéal pour les buffets
Dimensions	L630xP335xH265mm	
Capacité	1x GN1/1	
Prix	40.-	

	PLAQUE CHAUFFANTE	
	Description	dessus en aluminium, température de surface maintenue à 90°C
Dimensions	L600xP400xH42mm	
Poids	2.5kg	
Capacité	charge maxi 10kg	
Puissance	300w	
Voltage	230v, fiche T13	
Prix	80.-	



T13

	MARMITE à SOUPE	
	Description	cuve inox, fonctionne en bain-marie, thermostat gradué de 1 à 12
Dimensions	diam 350 / Ht 390	
Capacité	8 litres	
Température	de 1°C à 95°C	
Puissance	435w	
Voltage	230v, fiche T13	
Prix	50.-	







T13

BUFFET

Les photos ne sont pas contractuelles

[RETOUR AU SOMMAIRE](#)

	LAITIERE	
	Description	chauffe lait électrique
Dimensions	diam. 206x428mm	
Capacité	5 litres	
Puissance	3kw	
Voltage	230v, fiche T13	
Prix	80.-	
		 T13
	CHAUFFE EAU	
	Description	tirage eau chaude, remplissage manuel, contenance 3 litres
Dimensions	L215xP280xH445mm	
Capacité	21 litres/heure	
Puissance	2100w	
Voltage	230v, fiche T13	
Prix	80.-	
		 T13
	CONTENEUR INOX	
	Description	isotherme inox pour boisson avec robinet sans jauge
Dimensions	diam 252mm	
Capacité	10 litres	
Prix	50.-	



GRILL

[RETOUR AU SOMMAIRE](#)

GRILL - BARBECUE - PLAQUE

Les photos ne sont pas contractuelles

[RETOUR AU SOMMAIRE](#)



GRILL CHARCOAL

Description	grill barraudé à gaz avec 2 brûleurs. Support mobile
Dimensions	L635xP620xH950mm
Capacité	L515xP425mm surface utile
Puissance gaz	2x 9kw
Alimentation	détendeur gaz propane
Prix	300.-



BARBECUE

Description	BBQ au gaz, cuisson atteinte en 5 min, plaque de cuisson inox. Pliable
Dimensions	L1120xP660xH215mm
Poids	26kg
Capacité	L720xP400mm surface utile
Puissance gaz	10kw
Alimentation	détendeur gaz propane
Prix	250.-



PLAQUE à SNACKER

Description	en acier lisse,
Dimensions	L550xP490xH270mm
Poids	15kg
Capacité	540x350mm
Température	50°C - 300°C
Puissance	3kw
Voltage	230v, fiche T13
Prix	150.-



T13

KEBAB

Les photos ne sont pas contractuelles

[RETOUR AU SOMMAIRE](#)



KEBAB GAZ

Description	3 brûleurs à gaz avec protection thermique automatique
Dimensions	L530xP510xH1000mm
Poids	35kg
Capacité	broche Ht 550mm (35 à 45kg)
Puissance	1620w
Alimentation	moteur 230v, détendeur gaz propane
Prix	280.-



KEBAB ELECTRIQUE

Description	3 résistances thermostat indépendant, plat collecteur de graisse, moteur 230v
Dimensions	L530xP510xH1000mm
Poids	35kg
Capacité	broche Ht 550mm (35 à 45kg)
Puissance	7500w
Voltage	400v, fiche T25
Prix	280.-



T25





PREPARATION



[RETOUR AU SOMMAIRE](#)



PREPARATION

Les photos ne sont pas contractuelles

[RETOUR AU SOMMAIRE](#)

	BATTEUR MELANGEUR	
	Description	avec 3 accessoires: fouet, palette, crochet
Dimensions	L284xP383xH440mm	
Poids	11kg	
Capacité	5.5 litres cuve	
Puissance	500w	
Voltage	230v, fiche T13	
Prix	150.-	
		 T13



	CUTTER	
	Description	pour réaliser tous types de hachages, cuve cutter de 3.7l inox, avec poignée
Dimensions	L400xP210xH320mm	
Capacité	10 à 30 couverts de 0.5 à 1.5kg	
Puissance	650w	
Voltage	230v, fiche T13	
Prix	150.-	
		 T13



	BLENDER	
	Description	mixer à boisson
Capacité	bol 1.5 litre	
Voltage	230v, fiche T13	
Prix	50.-	
		 T13



PREPARATION

Les photos ne sont pas contractuelles

[RETOUR AU SOMMAIRE](#)

	MACHINE SOUS VIDE	
	Description	tout inox, pompe 6m3/h, barre de soudure 31cm
Dimensions	L384xP455xH385mm	
Poids	34kg	
Capacité	330x360x95mm	
Puissance	370w	
Voltage	230v, fiche T13	
Prix	300.-	
		 T13

	TRANCHEUSE	
	Description	trancheuse, lame diamètre 300mm
Dimensions	L620xP410xH410mm	
Puissance	200w	
Voltage	230v, fiche T13	
Prix	200.-	
		 T13

	MIXER PLONGEANT	
	Description	tube inox avec montage/démontage rapide du couteau
Dimensions	tube 35cm	
Capacité	50 litres	
Puissance	400w	
Voltage	230v, fiche T13	
Prix	70.-	
		 T13







FROID
[RETOUR AU SOMMAIRE](#)



ARMOIRE REFRIGEREE

Les photos ne sont pas contractuelles

[RETOUR AU SOMMAIRE](#)

	ARMOIRE REFRIGEREE GASTRONORM	
	Description	Armoire GN2/1, 1 porte
Dimensions	L780xP700xH2000mm	
Poids	120kg	
Capacité	600 litres	
Température	-2°C / +10°C	
Puissance	375w	
Voltage	220v, fiche T13	
Prix	300.-	
		 T13



	ARMOIRE CONGELATION GASTRONORM	
	Description	Armoire congélation GN2/1, 1 porte
Dimensions	L720xP800xH2010mm	
Poids	130kg	
Capacité	600 litres	
Température	-15°C / -25°C	
Puissance	375w	
Voltage	220v, fiche T13	
Prix	300.-	
		 T13



	CELLULE DE REFROIDISSEMENT	
	Description	Armoire 5x GN1/1, 1 porte
Dimensions	L800xP700xH900mm	
Capacité	réfrigération +90°C / +3°C	
Température	surgélation +90°C / -18°C	
Puissance	1.2kw	
Voltage	220v, fiche T13	
Prix	700.-	
		 T13

ARMOIRE REFRIGEREE

Les photos ne sont pas contractuelles

[RETOUR AU SOMMAIRE](#)



		FRIGO à BOISSONS - SOUS BAR	
	Description	réfrigérateur à boissons, armoire	
		1 porte	
	Dimensions	L600xP600xH820mm	
	Volume	180 litres	
	Capacité	0°C à +10°C	
	Puissance	600w	
	Voltage	230v, fiche T13	
	Prix	90.-	
		 T13	



		ARMOIRE à BOISSONS	
	Description	réfrigérateur à boissons, armoire	
		1 porte	
	Dimensions	L600xP600xH1800mm	
	Volume	400l	
	Capacité	1°C à +10°C	
	Puissance	250w	
	Voltage	220v, fiche T13	
	Prix	190.-	
		 T13	



COMPTOIR

Les photos ne sont pas contractuelles

[RETOUR AU SOMMAIRE](#)

	COMPTOIR GASTRONORM	
	Description	comptoir réfrigéré, 2 portes GN1/1
Température	-2°c / +8°c	
Puissance	270w	
Voltage	220v, fiche T13	
Prix	300.-	
		 T13



	COMPTOIR GASTRONORM	
	Description	comptoir réfrigéré, 3 portes GN1/1
Température	-2°c / +8°c	
Puissance	270w	
Voltage	220v, fiche T13	
Prix	350.-	
		 T13



	SALADETTE GASTRONORM	
	Description	2 portes GN1/1
Dimensions	L800xP700xH853mm	
Température	+3°c / +8°c	
Puissance	320w	
Voltage	230v, fiche T13	
Prix	250.-	
		 T13

VITRINE

Les photos ne sont pas contractuelles

[RETOUR AU SOMMAIRE](#)



	VITRINE MOBILE 100cm	
	Description	vitrine mobile à usage multiple avec compresseur, lumière, refroidissement statique
Dimensions	L990xP952xH1098mm	
Température	+4°C / +8°C	
Puissance	270w	
Voltage	230v, fiche T13	
Prix	280.-	
		 T13



	VITRINE MOBILE 150cm	
	Description	vitrine mobile à usage multiple avec compresseur, lumière, refroidissement statique
Dimensions	L1490xP952xH1098mm	
Température	+4°C / +8°C	
Puissance	270w	
Voltage	230v, fiche T13	
Prix	300.-	
		 T13



GLAÇONS

Les photos ne sont pas contractuelles

[RETOUR AU SOMMAIRE](#)

	MACHINE à GLAÇONS (PM)	
	Description	fabrique de cubes de glace, raccordement/eau 3/4" + vidange
Dimensions	L389xP515xH640mm	
Poids	31kg	
Capacité	23kg / 24h, stock 8kg	
Puissance	250w	
Voltage	230v, fiche T13	
Prix	150.-	
		 T13

	MACHINE à GLAÇONS (MM)	
	Description	fabrique de cubes de glace, raccordement/eau 3/4" + vidange
Dimensions	L690xP534xH882mm	
Poids	53kg	
Capacité	45kg / 24h, stock 15kg	
Puissance	310w	
Voltage	230v, fiche T13	
Prix	250.-	
		 T13

	MACHINE à GLAÇONS (GM)	
	Description	fabrique de cubes de glace, raccordement/eau 3/4" + vidange
Dimensions	L930xP560xH1100mm	
Poids	145kg	
Capacité	120 kg par 24/h, stock 50kg	
Puissance	775w	
Voltage	230v, fiche T13	
Prix	450.-	
		 T13

GLAÇONS

Les photos ne sont pas contractuelles

[RETOUR AU SOMMAIRE](#)



MACHINE à PAILLETES

Description	fabrique de paillettes de glace, raccordement / eau + vidange
Dimensions	L560xP800xH1025mm
Poids	87kg
Capacité	120kg par 24h, stock 32kg
Puissance	500w
Voltage	220v, fiche T13
Prix	450.-



T13



LAVERIE

[RETOUR AU SOMMAIRE](#)

LAVERIE

Les photos ne sont pas contractuelles

[RETOUR AU SOMMAIRE](#)

2 paniers + 2 bidons produit inclus



LAVE-VERRES

Description	1 cycle fixe, doseur de produit incorporé, dimension paniers 400x400mm raccordement/eau 3/4'' + vidange
Dimensions	L470xP535xH740mm
Capacité	2 paniers
Cycle	environ 3 min
Puissance	2740w
Voltage	230v, fich T13
Prix	350.-



T13

2 paniers + 2 bidons produit inclus



LAVE-VAISSELLE

Description	1 cycle fixe, doseur produit incorporé, dimension paniers 500x500mm raccordement/eau 3/4'' + vidange
Dimensions	L640xP756xH1920mm
Capacité	2 paniers
Cycle	environ 3 min
Puissance	5.5kw
Voltage	400v, fiche T15
Prix	400.-



T15

3 paniers + 2 bidons produit inclus



LAVEUSE à CAPOT

Description	3 cycles, chargement frontal ou latéral panier 500x500mm raccordement/eau 3/4'' + vidange
Dimensions	L640xP756xH1920mm
Cycle	60 /120/180''
Puissance	10.500w
Voltage	230-400v, fiche Euro 16
Prix	700.-



CEE 16

LAVERIE

Les photos ne sont pas contractuelles

[RETOUR AU SOMMAIRE](#)



Description laveuse idem page précédente

Laveuse à capot + ENVIRONNEMENT

Description	3 cycles, chargement frontal ou latéral panier 500x500mm raccordement/eau 3/4" + vidange
Dimensions	L640xP756xH1920mm
Cycle	60 /120/180"
Puissance	10.500w
Voltage	230-400v, fiche Euro 16
Environnement	table entrée et sortie inox
Dimensions	1100 + 640 + 1100x750x1920mm
Prix	900.-



PANIER

Description	verres, assiettes, universels
Dimensions	L500xP500mm
Prix	10.-/pièce



LAVE-MAINS autonome

Description	mobile, tout équipé
Dimensions	L483xP422xH1243mm
Prix	120.-

LAVERIE

Les photos ne sont pas contractuelles

[RETOUR AU SOMMAIRE](#)

TUNNEL DE LAVAGE									
	<table><tr><td data-bbox="583 280 695 309">Description</td><td data-bbox="714 280 960 395">tunnel de lavage avec tables entrées & sortie 4 zones: pré-lavage - lavage - rinçage & séchage</td></tr><tr><td data-bbox="583 400 695 429">Dimensions</td><td data-bbox="714 400 919 429">L5800 P830 H1520mm</td></tr><tr><td data-bbox="583 434 695 462">Puissance</td><td data-bbox="714 434 936 462">36.5kw, fiche Europe 63A</td></tr><tr><td data-bbox="583 467 695 496">Prix</td><td data-bbox="714 467 826 496">sur demande</td></tr></table>	Description	tunnel de lavage avec tables entrées & sortie 4 zones: pré-lavage - lavage - rinçage & séchage	Dimensions	L5800 P830 H1520mm	Puissance	36.5kw, fiche Europe 63A	Prix	sur demande
Description	tunnel de lavage avec tables entrées & sortie 4 zones: pré-lavage - lavage - rinçage & séchage								
Dimensions	L5800 P830 H1520mm								
Puissance	36.5kw, fiche Europe 63A								
Prix	sur demande								



INOX
[RETOUR AU SOMMAIRE](#)

	TABLE CENTRALE	
	Description	table centrale en inox avec étagère basse, pieds ou roulettes
	Dimensions	suyvant disponibilité
	Prix	100.-

	TABLE DU CHEF	
	Description	plonge inox 1 bac avec robinetterie
	Dimensions	suyvant disponibilité
	Prix	150.-

	TABLE DOUBLE PLONGE	
	Description	plonge inox 2 bacs avec robinetterie
Dimensions	suivant disponibilité	
Prix	180.-	

	STATION COCKTAIL	
	Description	meuble tout inox avec mitigeur et rince-verres autonome en eau froide (bidon 25L), 1 cuve 600x345x280mm avec séparation pour glaçons et glace pilée. 1 petite table pose-verres et 1 porte-bouteilles
Dimensions	1400x650x900mm	
Prix	450.-	

ECHELLE

Les photos ne sont pas contractuelles

[RETOUR AU SOMMAIRE](#)

	ECHELLE à GLISSIERES	
	Description	échelle GN1/1 20 niveaux, 4 roues
	Dimensions	L630xP460xH1700mm
	Prix	80.-
		Fourni sans grille

	ECHELLE à GLISSIERES	
	Description	échelle GN2/1 20 niveaux, 4 roues
	Dimensions	L750xP660xH1700mm
	Prix	80.-
		Fourni sans grille

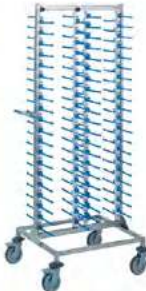
	CHARIOT RACK A ASSIETTES	
	Description	structure en acier, 4 roues pivotantes avec 2 freins
	Capacité	80 assiettes
	Prix	80.-

PLATERIE

Les photos ne sont pas contractuelles

[RETOUR AU SOMMAIRE](#)

	PLATERIE GASTRONORM	
	Description	grilles inox, plaques inox, alu AA, bacs inox...
	Dimensions Prix	différentes dimensions gastro dès 5.- / pièce

	CASSEROLERIE	
	Description	casseroles, marmites, faitouts, poêles...
	Dimensions Prix	différentes dimensions dès 15.- / pièce



7, rue Antoine-Jolivet
CH-1227 Carouge / Genève

Tél. : +41 22 827 62 50
service-equipement.ch